

## 2. Hakenband auf Gardine nähen.

Nähen Sie das Hakenband wie abgebildet und bündig zur oberen Stoffkante auf die Gardine.

**Das Hakenband ist in zwei Höhen lieferbar:**

- Für leichte Gardinstoffe sowie bei kleinen Gardinenhöhen kann das Hakenband mit **3,8 cm Höhe** verwendet werden.
- Für schwerere Gardinstoffe und bei normalen Gardinenhöhen sollte immer das Hakenband mit **7,8 cm Höhe** eingesetzt werden.

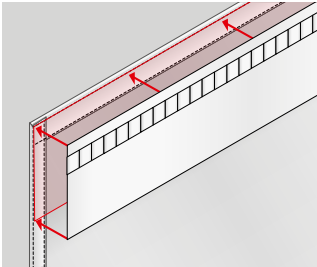

**HINWEIS:** Das Hakenband sollte nicht geknickt werden, damit eine gleichmässige Welle gebildet werden kann.

## 3. Haken am Hakenband einfädeln.

**3.1** Führen Sie in die 4. Lasche des Faltenbandes den ersten Haken (HH 9) ein, indem Sie ihn von unten (a) umgekehrt in die Lasche schieben und ihn dann umdrehen (b).

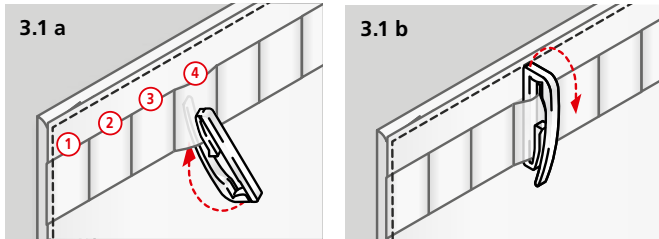

**3.2** Verwendung des Hinno 'Curve Konfektionsmassstabes. Jede Lasche auf dem Faltenband ist exakt einen Zentimeter breit. Verwenden Sie den Konfektionsmassstab, um die weiteren Haken im gewünschten Abstand (entsprechend der gewählten Welle) in die richtigen Laschen einzuführen. Wenn Sie exakt arbeiten, sollte der letzte Haken auf die viertletzte Lasche am Hakenband fallen. Durch die Platzierung des ersten und des letzten Hakens in der 4. Lasche werden die äussersten Gleiter des 'Curve Systems optimal vom Gardinstoff abgedeckt und sind folglich am fertig montierten System nicht mehr sichtbar.

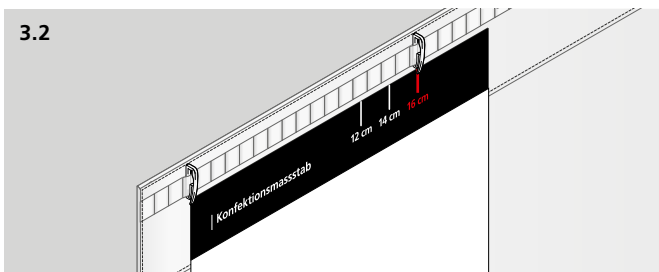

## 4. Montage der 'Curve Schnur.

Klicken Sie den äussersten 'Clic Gleiter in die Gardinenschiene ein. Spannen Sie nun die 'Curve Schnur leicht und klicken Sie den nächsten 'Clic Gleiter ein. **HINWEIS:** Achten Sie beim Einklicken darauf, dass die Schnurbefestigung am 'Clic Gleiter immer in dieselbe Richtung zeigt! Fahren Sie so fort bis die ganze 'Curve Schnur montiert ist.

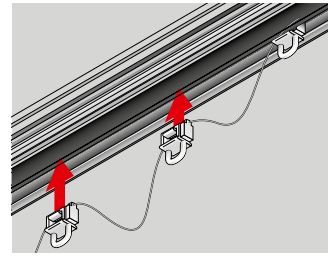

## 5. Montage der Gardine

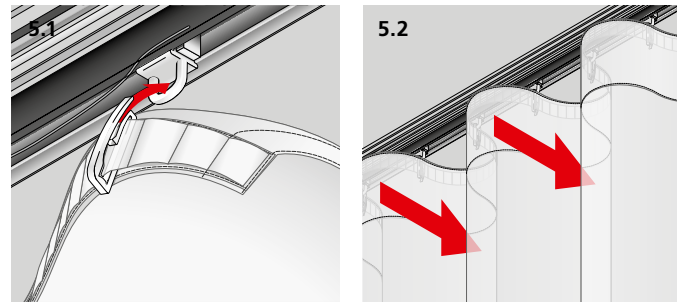

**5.1** Halten Sie die Gardine so, dass das Hakenband gegen das Fenster zeigt. Führen Sie den äussersten Haken (HH 9) in die Öse des äussersten 'Clic Gleiters an der zuvor montierten 'Curve Schnur ein. Führen Sie den nachfolgenden Haken in die Öse des nächsten 'Clic Gleiters ein – schon bildet sich die erste Welle. Fahren Sie so fort, bis alle Haken in die Gleiterösen eingeführt sind.

**5.2** Drücken Sie nun den Stoff zwischen den Gleitern abwechselnd nach vorne oder hinten um eine perfekte Welle zu formen.

**5.3** Zur Bedienung des Systems empfehlen wir einen Schleuderstab, welcher in der ersten oder der letzten Welle des Systems mit einem 'Clic Gleiter einfach montiert werden kann.

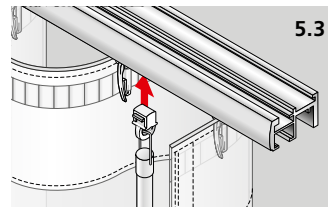

**QUALITÄT:** Sämtliche Komponenten sind UV-geschützt, langlebig und in bewährter Hinno Qualität.

**GARDINENSTOFFE:** Als Behang eignen sich fast alle Gardinstoffe, wobei wir von sehr starren Stoffen abraten.

**GARDINENPFLEGE:** Zum Waschen der Gardine hängen Sie einfach die Haken (HH 9) aus den Ösen der 'Clic Gleiter aus und waschen die Gardine inkl. der am Hakenband eingefädelt Haken. Wir empfehlen die Verwendung eines Wäschebeutels. Anschliessend wird die gereinigte Gardine gemäss Punkt 5 wieder an der 'Curve Schnur montiert.

**80 mm**

**'Clic CURVE 1.1**  
Konfektion und Montage

**A**

**B**

A 'CLIC CURVE Schnur mit HC 4 'Clic Gleitern  
B 'CLIC CURVE Haken HH 9



**HINNO**

HINNO AG + Blegistrasse 19 + CH-6340 Baar  
Telefon: +41 (0)41 377 38 77  
Fax: +41 (0)41 377 38 60  
info@hinno.ch + www.hinno.ch



05\_2026\_V2

80 mm Konfektionsmassstab

Welle 12 cm 14 cm 16 cm

# Die Systemkomponenten.

Das Hinno 'Curve System besteht aus folgenden Elementen:

- 1 Die Hinno 'Curve Schnur mit original 'Clic Gleitern HC 4 (SIXO).
- 2 Das Hinno 'Curve Hakenband.  
Wahlweise mit 78 mm (HB 78) oder 38 mm (HB 38) Höhe.
- 3 Die Hinno 'Curve Haken HH 9. Diese werden am 'Curve Hakenband montiert und anschliessend in die 'Clic Gleiter an der 'Curve Schnur eingehängt.

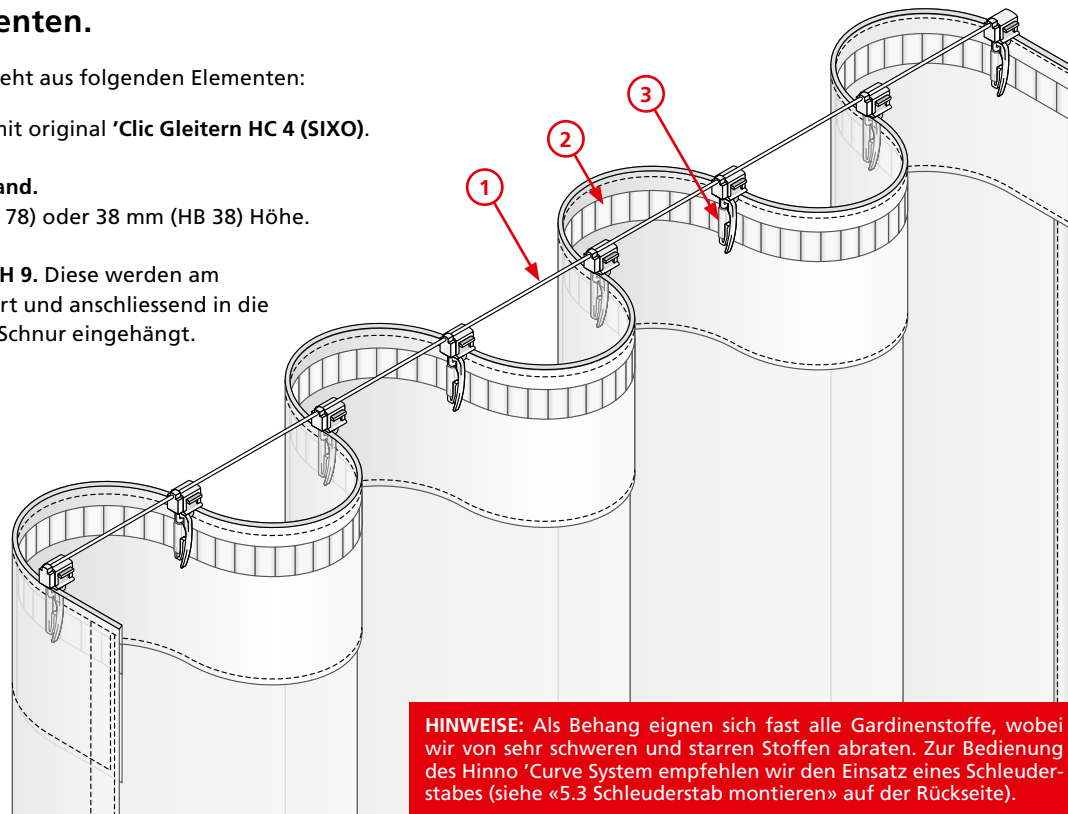
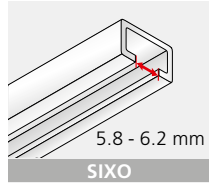

## Masstabelle.

- Vorhangschiene
- 'Curve Schnur

### Vorhangstoff in Wellenanordnung

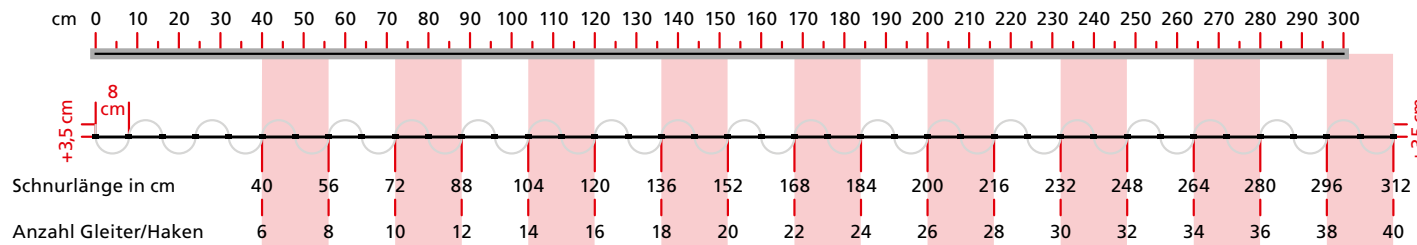

### 1. SCHIENENLÄNGE

Schiene	cm	40-56	57-72	73-88	89-104	105-120	121-136	137-152	153-168	169-184	185-200	201-216	217-232	233-248	249-264	265-280	281-296	297-312
---------	----	-------	-------	-------	--------	---------	---------	---------	---------	---------	---------	---------	---------	---------	---------	---------	---------	---------

### 2. PASSENDE LÄNGE DER 'CURVE SCHNUR (Runden Sie die Schnurlänge immer auf eine gerade Anzahl Gleiter auf!)

Schnurlänge	cm	56	72	88	104	120	136	152	168	184	200	216	232	248	264	280	296	312
Gleiter/Haken	Anzahl	8	10	12	14	16	18	20	22	24	26	28	30	32	34	36	38	40

### 3. BENÖTIGTE LÄNGE DES GARDINENSTOFFES (Angaben sind inkl. 7 cm Stoffzugabe für die beiden Systemenden/exkl. Stoffzugabe für Säume!)

A: 12-cm-Welle	cm	91	115	139	163	187	211	235	259	283	307	331	355	379	403	427	451	475
B: 14-cm-Welle	cm	105	133	161	189	217	245	273	301	329	357	385	413	441	469	497	525	553
C: 16-cm-Welle	cm	119	151	183	215	247	279	311	343	375	407	439	471	503	535	567	599	631

\* Zur Stofflänge muss zusätzlich noch die benötigte Stoffmenge zum Nähen der Säume addiert werden.

**Berechnung Stoffbedarf:** (Anzahl Gleiter - 1) x Wellengrösse + 7 cm = **Stoffbedarf** + Stoffmenge zum Nähen der Säume  
 (14 - 1) x 16 cm + 7 cm = **215 cm** + Stoffmenge zum Nähen der Säume

# 1. Bestimmen der Länge der 'Curve Schnur sowie des Stoffbedarfs.

Mit der Hinno 'Curve Masstabelle lassen sich die benötigten Masse sowie der Stoffbedarf ganz einfach ermitteln:

**1.1 SCHIENENLÄNGE ABMESSEN.** Messen Sie als Erstes die Länge Ihrer Gardinenschiene.

**1.2 LÄNGE DER 'CURVE SCHNUR BESTIMMEN.** Übertragen Sie die Länge der Gardinenschiene auf die 'Curve Schnur. Diese Länge wird nun an der 'Curve Schnur auf eine gerade Anzahl Gleiter aufgerundet. So werden z.B. 100 cm auf eine Länge von 104 cm (14 Gleiter) aufgerundet und die 'Curve Schnur nach dem 14. Gleiter abgeschnitten. Dank der geraden Anzahl Gleiter endet das System auf beiden Seiten immer in dieselbe Richtung (gegen das Fenster hin), was schöner aussieht.

**1.3 WAHL DER WELLENGRÖSSE.** Wir empfehlen zur Bildung einer Welle jeweils 12, 14 oder maximal 16 cm Stoff zu verwenden. Achten Sie darauf, dass zwischen Gardinenschiene und Fenster genügend Tiefe vorhanden ist (z.B. mindestens 7,5 cm bei der 16-cm-Welle). Bei Gardinenschiene mit integrierter Blende ist zusätzlich der Abstand zwischen Schienenlauf und Blende zu berücksichtigen (z.B. Hinno SB 3 mit 14-cm-Welle und 'Curve Schnur im hintersten Schienenlauf montiert).

### A: Tiefe des 'Curve Systems mit einer 12-cm-Welle:

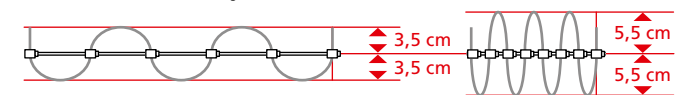

### B: Tiefe des 'Curve Systems mit einer 14-cm-Welle:

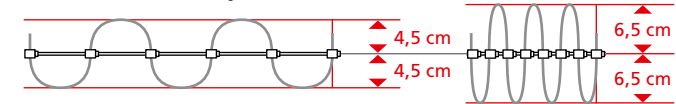

### C: Tiefe des 'Curve Systems mit einer 16-cm-Welle:

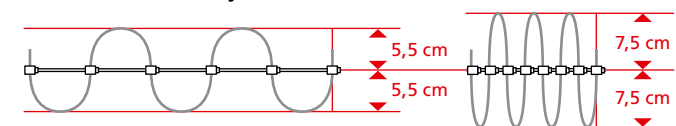

**1.4 STOFFBEDARF ERMITTELN.** Anhand der vorhandenen Anzahl Gleiter an der 'Curve Schnur kann nun der Stoffbedarf in der Masstabelle für die gewählte Wellenlänge (A, B, oder C) abgelesen werden. In den Massen sind 7 cm zur Bildung der beiden Systemenden (je 3,5 cm) bereits berücksichtigt. Sie müssen nur noch die benötigte Stoffmenge zum Nähen der Säume addieren.